

北関東最大規模!

178社が一堂に会するモノづくりの展示会

MEIKASYS 2024



Gメッセ群馬

G MESSE GUNMA

IoTからカーボンニュートラル、ロボット、機械要素部品まで 最新情報が確認できる2日間!!

開催日時

2024 2/8 (木) 10:00~18:00

2/9 (金) 10:00~17:00

本展は来場事前登録制となります

二次元コードまたは下記URLから、ご来場
予定者様の情報登録をお願いいたします。
(ご来場・ご登録は無料です)



<https://business.form-mailer.jp/lp/652af806216781>

ACCESS

- 電車 前橋駅から高崎駅まで約**15分**
- 伊勢崎駅から高崎駅まで約**30分**
- 徒歩 JR高崎駅から約**15分**
- 車 高崎玉村ICからで約**15分**

駐車場料金無料

お車でお越しの際は駐車券をお持ちください。
無料の精算は展示会場出口にて対応させていただきます。
必ずお持ちいただきますようお願いいたします。



(※高崎駅からバスにて約5~7分)

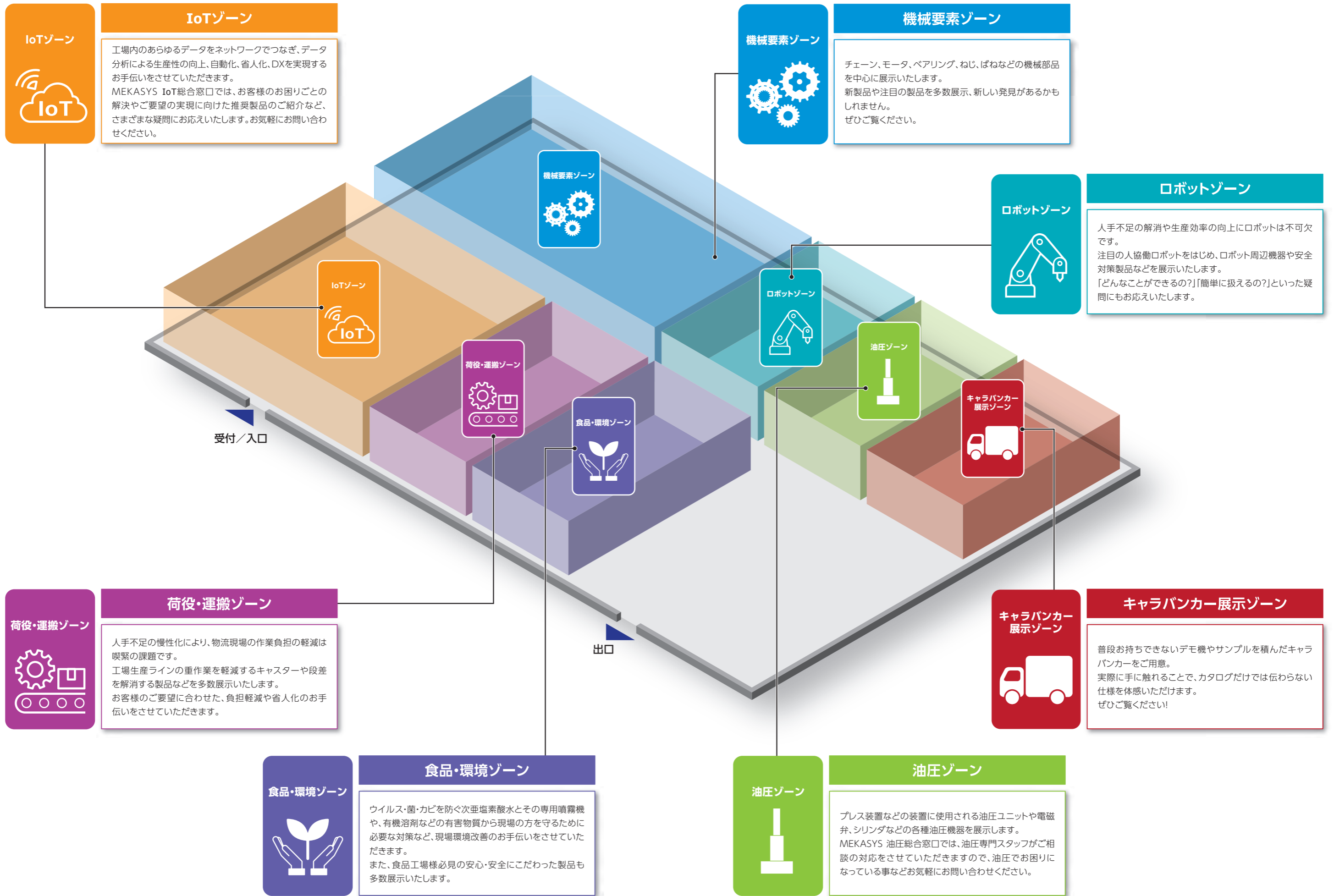



R.O.D

現場に合わせたカメラの映像を一括録画。
マルチベンダー対応レコーダー



ifm efector

振動監視システムで、ベアリングの損傷や機械の回転部品のアンバランス、駆動装置の全体的な振動を監視することで、機械の異常を早期に検出し、高額な損失を予防する予兆保全を実現できます。



エムジー (旧社名:エム・システム技研)

監視・記録から帳票作成までを実施できるロガー。
免許、ランニングコストが不要の920Mhz帯を使用した無線監視機器。



エレコム

防塵・防滴・耐衝撃・耐寒仕様で過酷な現場のニーズに応えるZEROSHOCKタブレット&点検エースでExcelの報告書作成作業を効率化。



沖電気工業

OKIが取り組むEMS(生産受託サービス)や独自のキーコンポーネントの紹介
OKIが自社で取り組むIoTソリューションとして、組立支援のプロジェクトアクセプリーシステムと行為判定システムのご紹介
製造業におけるラベルのカラー化メリットを各種印字サンプルを用いてご紹介



アズビル

プロセス制御状態の最適化による装置の生産性向上のためのコントローラや、IoT化に貢献する通信ゲートウェイ、半導体・FPD製造工程における液体検出センサなどをご紹介いたします。



アルゴシステム

業界最小 I/Oユニットちび丸くん
LTE・無線LAN・UPSを内蔵した高機能表示器



インフォファーム

ネットワークカメラとカメレオンコードにより現場で課題となる、作業実績や部材・中間品の位置把握の自動収集、ピッキング作業の改善・効率化が実現できます。



オプテックス・エフエー

IO-Linkはもちろんのこと、NPN/PNP入出力機器もこの1台にまとめて接続可能。
多彩なフィールドネットワークに対応した高性能IO-Linkマスター[URシリーズ]をご紹介いたします。



カナデン

FAトータルインフォメーションシステム [Fatis(フェイティス)]により、製造工程トレーサビリティで製品品質向上を実現いたします。



コアコンセプト・テクノロジー

ITからOTまですべてのシステム・設備を1社で提供可能。また既存の設備・システム・手順を活かすつ、段階的に「あるべき姿」に向けてスマート化を伴走支援します。



ウィングアーク1st

製造現場で効果を生むIoT活用のダッシュボード



エヌ・ティ・ティ・ビズリンク

遠隔作業支援などの、「現場」を中心とした映像・音声の双方向コミュニケーションが可能です。スマートグラス、ウェアラブルカメラといったデバイスから、現場作業者のリアルな目線映像を音声とともに、リアルタイムに配信します。

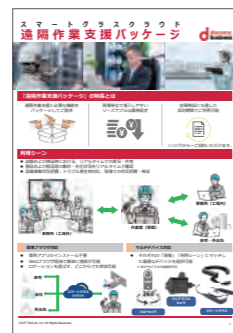

エムイーシーテクノ

省エネ分析、設備の稼働状態、エネルギー可視化保全計画を一元管理、予備品の管理も可能
設備の稼働ミス防止、事故防止、作業指示書などの記入ミス防止。

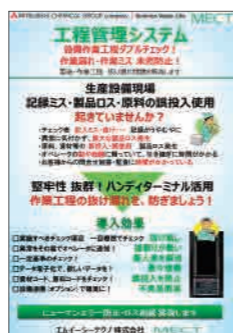

サイレックス・テクノロジー

NC工作機械の見える化製品
ポン置き無線構築メッシュアクセスポイント
有線LAN機器を無線LANに簡単接続
シリアル通信を有線・無線LANで通信
新規格長距離Wi-Fiのアクセスポイント
新規格長距離Wi-Fiの子機
産業向けアクセスポイント



サトー

DX・現場にあわせてカスタマイズが可能で、小規模から始められます。
RFIDを活用し、簡単に作業工程の管理が可能です。
ラベルプリンタで発行したラベルを設定レスで検査できます。
[いるあと]を活用することで、低コストで所在管理が可能です。



サンテスト

サンテストは、センサや制御機器などのメカトロニクス製品を開発、製造、販売および、輸出入を行う会社です。多量の業界で使用され、市場もグローバルで、かつ耐環境性を重視した製品は、ニッチ市場での地位を確立しております。



シーイーシー

インライン化に強い・簡単操作のAI画像検査システム。
各社NCコントローラーと直接接続、より深く詳細なデータを取得可能。

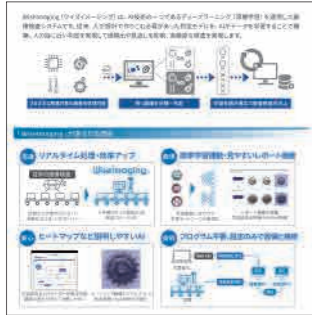

シーシーエス

「ソリューション愛(AI)™」は、直感的な操作でAI推論システム構築が可能。そのためプログラミングやデバッグなどの作業工数やコストの大幅削減につながり、製造現場へのAI外観検査導入を容易にします。



シュナイダーエレクトリックホールディングス

ベーシックな表示器にも高いレベルの表現力 ST6000シリーズ新製品 I/O内蔵表示器 AVEVAソフトウェア 製造現場のデータ収集からシステム全体の監視・制御ソリューションを容易にします。



東芝テック

読取り装置、RFIDタグ、ソフトウェアの三位一体でのご案内



トビー・テクノロジー

熟練者のノウハウ・カンコツの抽出して生産性の向上に寄与



日本セック

生産管理板、進捗管理板、アンドンなど現場の「見える化」を実現し、生産性向上のお手伝いをいたします。



ソフィックス

古い機械やメーターをカメラを使ってデータ化します。

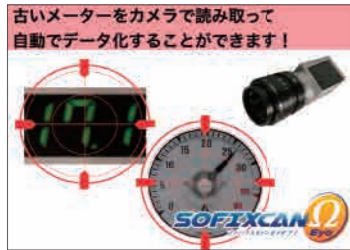

ディジ・テック

計測器の表示値をBluetoothで無線送信。計測値の帳票管理に要する作業を短縮し、手作業によるミスをなくします。



テクノツリー

XC-Gatelは記録・管理の業務効率化をサポートする現場帳票電子化ソリューションです。「日報」「点検表」などの紙帳票を、Excelだけで簡単に電子化することができます。



ネットカムシステムズ

パトライトAirGrid連携の簡単IoTソリューション 監視カメラ連携で業務改善に効果的。車両ナンバー自動認識ソフトウェア 顧客サービス向上、業務の効率化、セキュリティ強化などに活用可能。



パトライト

簡単に設備の稼働監視ができる。信号灯を使ったIoTソリューション セキュアプロトコルに対応 安心してネットワーク環境の可視化を実現



パナソニック

クラウドや50社以上のプロトコルにアクセス可能な表示器や、オフライン下で帳票をデータ化・仕分可能な「MobileInspect」、電力や流量などの監視機器「多回路モニタ」をご紹介します。



デンソーウェーブ

Android OS HT IoT導入簡易PKG



東海ソフト

簡単に導入可能な工場の見える化ソリューション。メーカーや新旧異なる設備の稼働状況の一元管理を実現。豊富なオプション機能で拡張性も備えたシステムパッケージです。



東芝産業機器システム

商品スキャン不要かつ完全非対面決済を提供。仮設型無人決済店舗ソリューションをご紹介します。



PFU

DXを支えるIT環境をやさしく見える化「iNetSec FC」。IT環境の管理・トラブル解決にかかる業務負担を軽減し、ITに詳しくない担当者でも直感的な画面と簡単操作で現場の状況を正確に把握。



東日本電信電話

30種類以上の豊富な後付け可能なセンサーで、日々の見回り業務の自動化を実現。



三菱電機

「人の経験や勘」に頼った様々な工程を、デジタル技術に置き替える「データサイエンスツール」や各種FA機器(シーケンサ、表示器)をご紹介します。



ミネベアミツミ

射出成形時の成形品の品質を保証いたします。最大分解能1/620,000まで可能な高精度の秤です。ひずみゲージから内製しており国内～海外まで製造販売しています。



ユーエイ

世界初のIoTセンサキャスター。電池レス稼働で環境にも配慮した唯一無二のキャスターです。ゲートウェイなどと連携し様々なデータを簡単に見える化可能。



ユーザックシステム

PC内で動く自動化ロボット。Autoジョブ名人



岩瀬産業 エンジニアリングチーム(BS)

クレーンタワーや自動制御設備、送風機などの工場内設備、電気工事をメンテナンスいたします。



川崎重工業

人と同じ空間で作業が可能なカワサキの人協働ロボット。双腕スカラー仕様で大小様々なワークの取り扱いが可能。位置決めと作業を同時に行え、両腕動作による効率的な作業が可能です。



コスメック

ロボットを汎用化するために必須である「ロボットハンドチェンジャー」はエア・メカ・手動各種対応可能。「スマートシリーズ」は駆動源を選ばない機器となり、エアレス・オール電動・カーボンニュートラルなどの課題を解決します。



リコージャパン

- 走路構築は市販の黒色ビニールテープでOK。
- PCで運行指示もスムーズに。導入～運用がラクラク。
- 動かさない設備の間を縫って自由に走路設定。
- AGVナビゲーションで複数運行もラクラク。
- ライン間の自動移載も可能。



渡辺電機工業

計測機器+ゲートウェイ+クラウド
電力・エネルギー計測専用クラウドで現場のカーボンニュートラルを支援



JRC

段ボールや袋物のパレタイズ・デパレタイズをシンプルなボタン操作で始めることが可能なシンプルパレタイザ・デパレタイザ設備をご紹介します。



ジック

世界初の安全3Dカメラシステム
オールインワンでロボットコントローラに直結
2Dカメラのコストで3D検出



Troaxセーフティシステムズ

自動化設備・ロボット設備の安全対策としてスチール製安全柵を、人と機械・作業車両が行き交う環境において、作業者の安全を確保する安全ガード、人とフォークリフトの接近防止安全器具をご紹介します。



ロボットゾーン

アイエイアイ

エレスリンダとエアシリンダの比較デモ機にて省エネ効果をリアルタイムで実感。また、1円玉昇降デモ機にて信号同時入力での同期性をご覧いただけます。



岩瀬産業 エンジニアリングチーム(FA)

人とロボットの協働作業。「GURAMI グラミ」で多様性・作業者の代わりとなる設備提案をお届けいたします。



ニューエラー

国内発。協働ロボット電動ハンドや業界初シベルハンドをご紹介します。



緑測器

小型・高分解能・堅牢な「光学式エンコーダ」や建機から航空宇宙まで様々な実績を持つ「ポテンショメータ」をご紹介します。



安川電機

人と作業可能な人協働ロボットのご紹介と操作体験



油圧ゾーン

ASK

電源不要、流体の吐出圧を利用して、360度噴射しながら回転するノズル。
 簡単装着、視認性抜群のカラーリング付き
【新機能アナログ出力機能追加】赤青2色表示の小型圧カスイッチ
【リリース予定】アナログ出力付きマグネットレスフローセンサー
 国内唯一の小口径高圧ナイロンホース



エステック

航空機器水準での規格、精度
 難削材の高精度切削加工



堀内機械

サーボモーターで吐出・位置荷重制御する「STPサーボシリンダー」やリードスイッチの代わりに位置を制御できるセンサ付シリンダ、油のタンク戻りを円滑に、エアも抜けやすい「作動油循環シリンダ」などをご紹介します。



理研機器

70MPa仕様手動油圧ポンプや可搬式電動油圧ポンプ、50kN・100kN単動シリンダをご紹介します。



エナパック

軽量でコンパクトなバッテリー式油圧ポンプです。
 アルミシリンダはスチールに比べて1/2軽量です。



エヌピーエーシステム

コンパクト設計の油圧プレスや上下両軸押しが可能な油圧プレス、卓上型の温水等方圧プレス機、油圧式ハンディロードセルをご紹介します。



JPN

サイズ内径φ15～φ40の各種油圧シリンダを取り揃えています。
 介護予防機器、トレーニング機器に特化したダンバ油圧揺動アクチュエータ。
 パッキンレスで長寿命
 送りネジを使った揺動アクチュエータ
 超小型、比例制御、防爆バルブ各種



食品・環境ゾーン

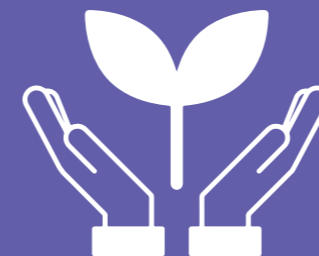

永進テクノ

タンク奥も逃さない、液面の浮遊物や油を自動回収する「WD-A」、液循環型だから機械を止めずに沈殿物を簡単回収出来る「ES-A」をご紹介します。



エクセン

ワーク滞留改善、小型で軽量、狭い場所で活用可能な小型パイプレーターやエア駆動で瞬時停止、小型の振動輸送に最適なピストンフィーダ、付着鉄粉をワンタッチで清掃出来るテツキャッチャーをご紹介します。



ツジエンジニアリング

ニーズに合わせたカスタム油圧ユニットを設計製作します。



トリプルアール

油の清浄度を新油以上に保つ事により油の寿命化・予防保全(オフライン)
 油の清浄度を新油以上に保つ事により油の寿命化・予防保全(持回用)
 油の清浄度を新油以上に保つ事により油の寿命化・予防保全(インライン)
 安価にスラッジ回収



ファインシンター

低床型AGVに収まるコンパクトな設計の小型油圧ユニットや、家庭用100Vコンセントで稼働するため場所を選ばないリフター用小型油圧パッケージ、鉄道用すり板以外の集電材料としても使用されているパンタグラフ用焼結すり板などをご紹介します。



FYH

ステンレスピローの防錆性を見ていただくため、ウォータマシンをご用意。また、送風機仕様のデモ機でピローの高回転を体感いただけます。



カメイ

水の力を極限まで引き上げたPh12.5の強アルカリ電解水生成機をご紹介します。



空間洗浄Lab.

ウイルス・菌・カビを防ぐ次亜塩素酸水を細かな霧にすることで部屋のすみずみまで効率よく行き渡らせ、広い空間でも対応できる噴霧機と除菌水が簡単に作れる生成機をご紹介します。



ケルヒャー ジャパン

無人走行にて省人化に「ロボット床洗浄機」や金型清掃メンテナンス、射出成型機メンテナンスに「ドライアイスブラスター」などをご紹介します。試乗可能な「搭乗式スーパードッキング式床洗浄機」をご用意しておりますのでぜひ体験してください。



コトヒラ工業

特化則対応。100V仕様、コンパクトでハイパワー、安全機構も充実。ポータブル溶接ヒュームコレクターをご紹介します。



昭和電機

コンプレッサでのエアブローを送風機へ置換えし省電力化を実現。有機溶剤作業など有害物質の換気を行い、法令順守&快適作業環境をお手伝いいたします。また、令和5年4月から義務化された溶接ヒュームの呼吸用保護具フィットテストを実演します。



富士インパルス

包装の品質向上に「温度管理」という新提案。美しいシールを実現いたします。



マツシマメジャテック

サイロやタンクなどの貯蔵レベルを非接触で計測できる「レーザー式ミリ波レベル計」や集塵機からの僅かな粉塵漏れも素早く検知する「粉塵計ダストモニタ」、屋内外で稼働する設備から発塵を確実に検知する「粉塵計エアダストモニタ」、クリーンな空間に侵入する微粒子を連続で監視できる「粉塵計エアパーティクルモニタ」をご紹介します。



荷役・運搬ゾーン

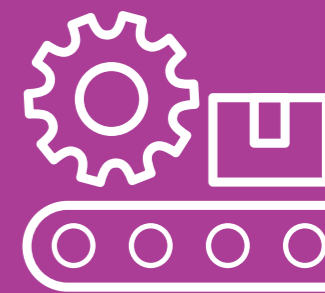

スイデン

ワークの乾燥、加熱、除湿などの改善に熱風発生機「SHD-5J」をご提案。微粉塵専用クリーナー「SGV-110DPH」は掃除機の見ええきなどを解決します。



チコーエアーテック

レーザーマーキング工程で発生する粘着性の高いヒュームの吸引に「レーザーマーキング用小型集塵機」をご紹介します。ヒュームの特性を考慮した特殊フィルタを搭載し、通常の集塵機ではフィルタ目詰まりが起きやすい使用環境でも、長時間吸引力が低下せずにご使用可能です。



鶴見製作所

2インチ水中ポンプと3インチ100V水中ポンプを用いた比較デモを実演いたします。



IDEC

「電動アシストホイール」でご愛用の台車を電動化。AMR/AGVを自作したい方には「安全自律走行ホイール」をご紹介します。



井口機工製作所

「運ぶ」と「回す」を表現した装置をご紹介します。数台のターンテーブルにワークが自動的に乗降りしターンテーブルの同期制御、協調制御、高回転速度、高停止精度などをご観覧いただけます。



伊東電機

AC-DCの比較デモ機よりMDRの力と制動距離を実感。エアレスで水平に直角分岐するモジュール「F-RAT」や防火区画に対応するモジュール「GPR(ギャップローラ)」などをご紹介します。



十川産業

安心・安全・確かな品質にこだわった工業用、塗装用、食品用、エアーツール用ホースをご紹介します。



ニッタ

食品ユーザー様必見。搬送物がくっつかないベルトや波打ちしないベルトなど、食品搬送における問題を解決するベルトをご紹介します。



パーテック

食品工場向けに特化した清掃用具やドアの隙間対策ができる防虫対策用ブラシ、安全性が高く高品質の研磨・バリ取り用ブラシをご紹介します。



遠藤工業

シンプル操作、コストパフォーマンスに優れた電空バルブや小型、長寿命を実現した高性能スリップリング、新構造による光ロタリージョイントをご紹介します。



岡本工機

医療現場に特化した「デザインキャスター」や20tクラスの牽引搬送が可能な「重双輪型キャスター」、繊維が絡みつくキャスターの不具合を軽減する「糸巻防止ピン付キャスター」などをご紹介します。



岐阜産研工業

RUキャスター付デモ台車をご用意し、抜群な軽さ(始動性)を体験いただけます。また、現場の労災事故削減、安全対策に「防護カバー付きキャスター」や産業用タイヤ切断サンプルを用いて構造をご紹介します。



Keigan+ TBグローバルテクノロジーズ

KeiganALI+CoRoCo-S100の組合せで【運ぶ】を支援し、作業負荷軽減に貢献。



鈴木製機

確認申請不要。安心・安全な昇降機をご提案いたします。



大有

粉体、粒体、液体の入った容器を所定の高さまでリフトアップし、反転させて原料などの投入を自動化する装置「タンブルリフト」をご紹介します。



IBS

静音・小型なAir用ポンプ、脈動・振動・騒音を低減したWater用ポンプ、オイルフリー圧縮機内蔵超小型窒素ガス発生装置などをご紹介します。



アサ電子工業

高精度位置決めでチョコ停防止に最適な近接センサや、最小0.1mm差まで検知出来るシリンダセンサ、心出し不要で時短のボールカップリングなどをご紹介します。



テイモ

あらゆる物の保管・搬送に最適なボックスパレットをご紹介します。カスタムメイドシステムでお客様にとっての最善をご提案いたします。



東京プロト

金型設計から成形まで一貫した対応。半導体トレイや精密部品トレイ、食品用トレイなどのプラスチック真空成形品をご紹介します。



フリーベアコーポレーション

台車への載替作業の負担軽減可能な「ハンドル昇降式フリーベア付搬送台車」や搬送の自由化に「フリーベア」、現場作業段取の時間短縮化と省力化に「エア浮上式フリーベアユニット」をご紹介します。



アンレット

新型プロワ「BO50型」による省エネやルーツプロワのエアローによる電気代削減をご紹介します。



イマオコーポレーション

ボルトに替わる締結部品で作業性向上を実現。人や機械からの呼出を無線でお知らせ出来る「メッセージウォッチ」やメカ式ロボットツールチェンジャー「スマートシフト」をご紹介します。



岩瀬産業 海外営業支援チーム

海外拠点でお悩みは御座いませんか？見積、手配、輸出梱包などお困り事を解決いたします。



メイキコウ

「移動式段差らく〜だ」は移動が出来る昇降装置でお客様の段差解消をサポート。また挟まれ防止用駆動コンベヤ「セーフティローラ」を体感いただけます。



ユーエイ

積載荷重500kgを約8kgの力で搬送出来る「HEAVYSTAR・LEADSTAR」や切粉対策キャスター、帯電防止キャスターなど各種キャスターをご紹介します。



ワタベ産業

設置工事不要。据置きタイプのラックリフターをご紹介します。



岩瀬産業 コンプレッサ・サービス・チーム(CS)

スクリュ・スクロール・レシプロ・ターボなど、エアコンプレッサに関するベストなご提案をいたします。



岩田製作所

1枚から製作可能で低コスト・短納期・高品質な「シム」、1枚から量産まで対応可能な加工品、今までにない高耐久な安全対策品をご紹介します。



SMC

設備待機(生産停止時)の状態を監視し自動で低圧化するため、不要なエア消費を削減できる「エアマネジメントシステム」や省人化、省エネ、通信線が無くなったら嬉しい用途に「無線システム」をご紹介します。



SUS

アルミフレーム各種を展示。誰でも簡単に使える制御システムや、昨年リリースの新無料CAD、現場改善に最適な簡易コントローラーの体験コーナーを設置いたします。ぜひ体験・実感してください。



エヌエスディ

位置検出から張力測定、伝送装置まで耐久性に優れた製品をご紹介します。



荏原製作所

IE3効率の誘導モータと同一外形寸法で永久磁石モータ+インバータ内蔵を実現し、低インシャルコスト、省エネ、省スペースを実現する「インバータ内蔵電動機 IVM」をご紹介します。

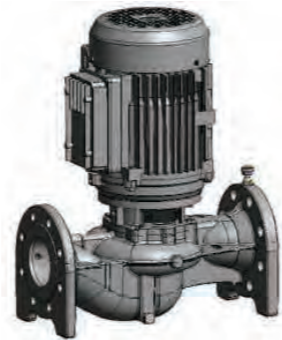

コベルコ・コンプレッサ

世界最高レベルの省エネ性能を追求した究極のINV圧縮機やベースロード機としての最高性能を追求したハイエンド定速機、コンパクトながらハイパフォーマンスのスクリュコンプレッサをご紹介します。



近藤製作所

ロボット先端部の配管トラブル解消に「ロータリージョイント」やハンドリング部の段取替を高精度で自動化する「オートハンドチェンジャー」をご紹介します。



コンバム

クラフト紙、フィルム袋に最適な重量物用ハンド「紙袋吸着用パレツチャー」をご紹介します。その他各種吸着パッドやエジェクタも展示。



キトー

アンカー固定不要で3次元搬送を実現する移動式ポータブルクレーンや、どんなものでもバランス感覚で物を運ぶ無段速操作を実現した電動バランスなどを紹介します。



呉工業

サビを取り、キシミをおさえ、動きをよくする「5-56」や金属パーツ洗浄剤「パーツクリーナー」、強力瞬間接着で衝撃・振動にも強い「ゴリラスーパーブルージェル」など、代表商品からゴリラシリーズまでをご紹介します。



黒田精工

二つのテーブルが意のままに、自由自在に駆動する「デュアルモーション型ボールねじアクチュエータ」や「左右ねじアクチュエータ」をご紹介します。

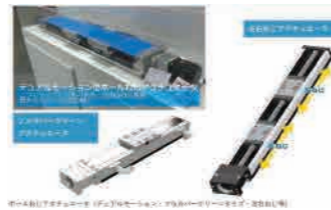

三共製作所

高速・高精度位置決めに最適なローラドライブ減速機や重量物のロングピッチ高速移動に最適なライナーユニットをご紹介します。



山洋電気

ラインナップ豊富なファンを手にとってご覧いただけます。また、強さと優しさを兼ね備えた新時代のサーボモータや電源事情に合わせて給電するハイブリッド式UPSをご紹介します。



昌和発條製作所

限られた空間で強力なばね力を発揮する「コイルドウェーブスプリング」や回転動力を離れた位置へ伝達する優れた「フレックスシャフト」などサンエスばねとあわせてをご紹介します。



群協製作所

低価格・移動可能・100V電源使用可・自立式ダクトの特長を兼ね備えた溶接ヒューム集塵機「HUME-VAC」や集塵機フィルターの洗浄・再生、板金加工品をご紹介します。



虹技

省エネ型エアブローノズルの「トランスベクター」やノンフロンエア式クーラーの「ボルトテックスクーラー」、盤用クーラー「パネルガードクーラー」、人体用クーラー「クーリングベスト」をご紹介します。



小原歯車工業

いつでも、どこでも、すぐ使えるKHK標準歯車やシリーズ製品の拡充でより早く、より簡単にお手元に届くKHK軸穴完成品歯車、オープン環境下で使用されるラック&ピニオンに最適な潤滑システムをご紹介します。



シンフォニアテクノロジー

駆動部ごと洗浄可能で、食品や医薬品などの製造ラインに最適な「防水型電磁フィーダ」や、構成部品の配置を容易にする大きな中空径と大トルクを両立した「ダイレクトドライブモータ」、極限の薄さと大中空径を実現した「スリムプレーキ」をご紹介します。



スガツネ工業

重量扉を軽く開閉可能なパワーアシストヒンジや作業姿勢を最適化し生産効率を向上させる電動昇降装置など見て触れて体感いただけます。



住友重機械工業

軽量コンパクト、低騒音でバリエーション豊富な小型ギヤモータや平行軸と直交軸が選べる分離型のアステロシリーズ、各社サーボモータに対応した遊星歯車減速機「IBシリーズ」をご紹介します。



大同メタル工業

大同メタル各材質すべり軸受けをご覧いただけます。転がり軸受では困難なお悩みを解決いたします。また吸音材カラムはデモ機にて吸音効果を実感いただけます。



大洋シーアイエス

高い防錆性能。作業工数の削減。環境への配慮。ゼラストフィルムをご紹介します。



ダイワアドテック

アジャスターボルトのオンリーワン商品を含む多彩なラインナップ、特注事例をご紹介します。キャスタ・アジャスタ切り替え台車「うんぱんマン」はミニチュア展示で機構をご紹介します。



ディムコ

発塵・静電気・振動・平坦性・高温下・冷凍下・生菌を増やさない。スチールベルトをご紹介します。



寺田ポンプ製作所

寺田ポンプを代表する自吸式ポンプである「セルプラポンプ」や陸上ポンプ、水中ポンプをご紹介します。



テラル

工場内の暑熱対策などに最適な誘引ファン、溶接ヒューム対策に吸引力業界No.1のヒュームコレクター「すいとろー君」をご紹介します。



ツカサ電工

蓋部分が簡単に開く構造となっており、チューブの交換が容易に行えるチューブポンプ「PT-PLP1-350-KA,24」をご紹介します。

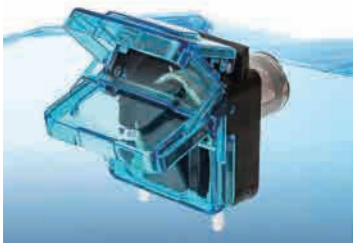

シンプルで容易なチューブ交換を実現

・チューブの表面に付着しているクリスに触れることがありません

椿本チエイン

小ピッチチェーンにより渡り性に優れている標準コンベヤユニット「WinCS-mini」やステンレスフレームを使用し、3次元搬送可能なコンベヤ「U-TOP」、2本のチェーンで直線搬送可能な「ジップチェーンアクチュエータ」などをご紹介します。



椿本バルクシステム

開閉に工具不要の点検窓「ワンタッチ窓」と各種コンベヤの正常な運転をサポートする「粉塵爆発予防モニタ&センサ」をご紹介します。



長堀工業

着脱時の流体の液だれを従来型より99.8%低減した新型カップリングを、実際に触っていただけます。また、低圧損・大流量を実現したCSPE型カップリングと従来型のCSP型との流量の比較をご紹介します。当社が得意とするボルトナット締結用の特注ソケット・ビットをご紹介します。



中山電機

キトー製電動機・手動機のオーバーホール承ります。また、経験・知識・技術豊富なサービスマンによる点検補修作業や突発的な故障時は補給部品を搭載したサービスカー（高所作業車）により現地に赴き、迅速な復旧対応をお手伝いいたします。



ナベヤ

お客様の設備・製品性能と品質の向上に貢献する除振・防振製品の専門メーカー。豊富な製品ラインナップで最適なものを提案いたします。



TDKラムダ

長寿命・高効率の特長を兼ね備えたフラッグシップモデルのユニット電源や小型・高効率・DIN取付専用のDINレール電源などをご紹介します。



帝人エンジニアリング

白金薄膜素子を使用した小型で高応答の温度センサや非常に優れた超耐摩耗性をもつ樹脂をご紹介します。



ティックコーポレーション

工場エアーからブロワーにする事による省エネ対策をご提案。また、エアーノズルについても省エネ、騒音対策、高効率で一石三鳥のマルチチャンネルジェットをご紹介します。

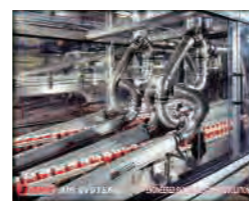

鋼屋バイテック会社

動力源不要。機械式にツールの自動交換を実現するツールチェンジャやクラウドサーバを利用した機器・装置の状態を監視するIoTシステム「ezeio」をご紹介します。



ナベル

ナベル独自の加工技術と特殊素材で製作したロボットカバー「Robot-Flex」やお客様の大切な装置を保護するジャバラをご紹介します。

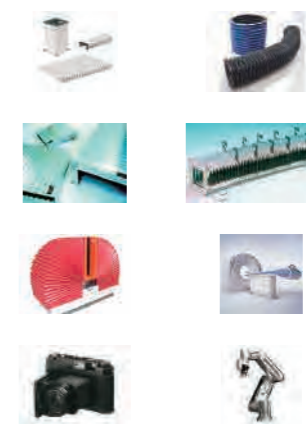

南海精工所

3種類のステンレス材からなる特殊環境用ベアリングやご指定のグリース、すきまなど小ロット、短納期で製作可能なカスタマイズベアリング、粉塵環境・水周りの環境に最適な固形グリース仕様などをご紹介します。



日工

あらゆる搬送物・用途に対応可能なベルトコンベヤをご紹介します。

モジュラーベルトコンベヤ
P1タイプ(コンパクト型)



ゲイツ・ユニッタ・アジア

送電に使えるタイミングベルト「e-belt」やタイミングベルトの歯底部に「はめ込む」だけの画期的なプロファイル(アタッチメント)「はめばっちゃん」をご紹介します。

送電に使えるタイミングベルト

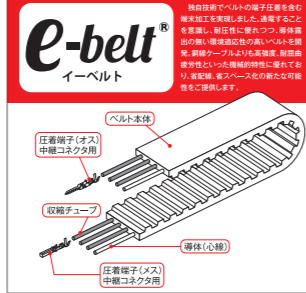

ニッタ ニッタ・ムア事業部

足りない人手にやさしく代わるロボットハンド「SOFTmatics」や柔軟かつ耐摩耗性に優れたホース、多種多様なチューブなどをご紹介します。



日本精工

ブース内にベアリング・ガイドの分解と組立体験を実施いたします。ぜひ体験してください。



野村ユニゾン

機器選定、専用アプリケーションの設計、装置製作、設置までトータルサポート

桌上型画像検査装置
N-DesktopVision

主観視野で最大 卓上サイズ
設置幅は全長約 100V電源仕様



ノルトロックジャパン

ボルトの軸力を利用したワッシャータイプの緩み止め「ノルトロックワッシャー」をご紹介します。実際に振動試験機でボルトの緩みを確認いただき、緩み止め製品の比較検証をご覧ください。



日東工業

電気・電子機器を収納し外部環境から内部機器を保護する「キャビネット」や制御盤・通信機器収納キャビネット向け熱対策機器などをご紹介します。実際に製品に触れていただけます。



ニデックドライブテクノロジー

サーボモーター用減速機になります。遊星タイプ(エイブル減速機)、波動タイプ(フレックスウェーブ)があり、短納期・低コストで様々なバリエーションの減速機を揃えています。

エイブル減速機

サーボモーター用減速機。各種シリーズでお客様の要望にお応えします



精密制御用減速機

高精度が要求されるロボットに最適。小型から大型までラインアップ



日本トムソン

メンテナンスフリーでアフターメンテナンスの工数減を実現するリニアウェイや多種類のラインナップを揃えるカムフォロア、ロボットアーム部に使用されているクロスローラベアリングなどをご紹介します。



ハーモニック・ドライブ・システムズ

ハーモニックドライブの技術を活用した高精度遊星減速機や薄型ハーモニックドライブを採用したアクチュエータなどをご紹介します。



八光電機

洗浄後の乾燥、塗装乾燥、乾燥炉の熱源に最適な熱風発生機やドラム缶タンク加熱(粘度が高い物の冬場凝固防止)用ヒーター、液体加熱ヒーターなどをご紹介します。

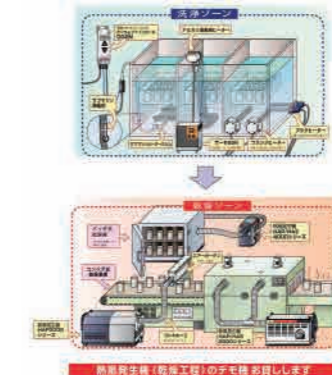

バルビス

高性能潤滑剤「パワーグリーン」をご紹介します。ブースではチムケン試験機にて、パワーグリーンと汎用潤滑剤との潤滑性、耐久性比較試験を実施します。



日本ベアリング

ラジアル荷重とトルクを同時に負荷できる直線運動機構のボールスプラインやコンパクトで高剛性・高精度なアクチュエータ、高速・高精度に対応した汎用形精密位置決めポジショニングテーブルなどをご紹介します。



日本エアテック

独自開発の超薄型パーテーションタイプの空気清浄機をご紹介します。



日本精器

ドレン水の油分を繊維材・炭素材で吸着する「ドレン水処理装置」や、圧縮空気を供給するだけで最大-60℃の冷たい空気を出せる「ジェットクーラ」、圧縮空気を供給するだけで最大800℃の熱い空気を出せる「スーパージェットヒート」をご紹介します。



ピアブ・ジャパン

協働ロボット用の各種ハンドエジェクターを採用し、強力な吸着力を発揮します。サイズなど特別対応可能なフォームグリップ。圧縮空気の消費を抑えたエジェクター。フルーツなどの吸着も可能な最新モデルのご案内



藤倉コンポジット

摩擦抵抗0°の精密エアベアリングシリンダや電源レスで様々な箇所の漏液を検知する液体検知センサ、耐薬液・低温耐性が高機能型のチェック弁などをご紹介します。



富士精密

ベアリングゆるみ止めの決定版「FINE U-NUT」やプリベアリングトルクタイプの精密ロックナット「TWIN FU-NUT」、焼き付き防止スプレーをご紹介します。



不二ラテックス

新製品SUSアブソーバーや非常停止用ストッパー、ユーザー様にてガス反力設定が可能なガススプリング、動作時間がほぼ一定の自己調整式ロータリーダンパーなどをご紹介します。



ヘンケルジャパン

LOCTITE®で品質・信頼性の向上を共に考えます。



北陽電機

安全な作業環境の実現にセーフティレーザーキャナやコンパクトに幅広検出可能な測域センサをご紹介します。



森本精密シャフト

加工込みの短納期対応や特殊仕様も可能なシャフトや台形ねじ、医療関連などに使用されるハイリードねじなどをご紹介します。



デモ機展示ゾーン



アベックスダイナミックス ジャパン

サイズ・減速比のバリエーション豊富なサーボモータ用減速機や強みである減速機+ラック&ピニオン式の選定をご紹介します。



本多電子

省エネであるのに高出力で洗浄力UPの卓上型超音波洗浄機や小スペースに対応した産業用小型超音波洗浄機、プラスチックがパターのように切れる超音波カッター、洗浄品質管理の必需品で持ち運び可能なソニックモニターをご紹介します。



三ツ星ベルト

レイアウトの幅域化を実現し、高強度タイミングベルト「メガトルクG3」や高性能・高精度な樹脂素材と希望に沿った加工を実現する樹脂製品、用途に合った搬送樹脂ベルトをご紹介します。



ミネベアミツミ

切粉問題解決のため、自動でスイングするノズル「Wavy Nozzle」や、小型、ハイパワーかつ省エネに貢献する「高圧ブロウ」、小型、簡易構造、かつストローク長が長い「電動グリッパ」などをご紹介します。



イハラサイエンス

配管を3e-fitでかっこよく。簡単、確実、省エネでコストパフォーマンスの最大化をお手伝いいたします。



イントラロック エルエルシー

ベルト摩耗の減少によりベルトが長寿命。また、洗浄とメンテナンスが容易で製品ロスや異物混入のリスクを低減いたします。

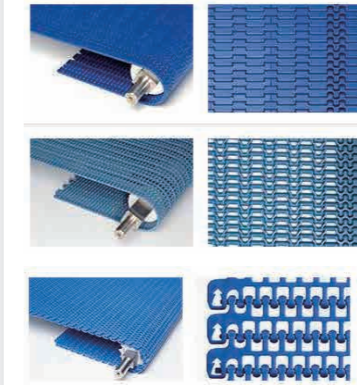

川本産業

ソフトに目の周囲をやさしく保護する着脱可能なガセットタイプや耳に掛ける部分がソフトな掛け心地で長時間の使用に最適な保護めがねをご紹介します。



三好キカイ

軸の芯ズレを吸収し回転伝導可能な「ユニバーサルジョイント」、お客様の声を基に製品化した工数削減・長寿命化を実現する「セパレートジョイント」、クランプが多品種でラインナップしており、様々な形に対応可能な「パイジョン」をご紹介します。



武藤工業

思い描いたイメージを実際に立体化出来る「MF-900」、DLP方式による美しく滑らかな造形が可能な「ML-130」、多彩な質感表現を生み出すUVインクジェットプリンタ「XPJ-461UF」をご紹介します。

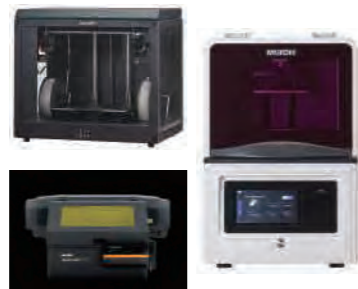

メトロール

加工前のパ材端面検出により長さ寸法不良発生防止を実現する「位置検出タッチスイッチ」、ワークの着座状態を±0.5μmで高精度検出が出来る「エアマイクロセンサ」をご紹介します。



工進

ご家庭のカセットガスボンベだけで発電可能。いざという時の備えやアウトドア・レジャーのお供に簡単操作でご使用可能な発電機「GV-9ig」をご紹介します。



シナノケンシ

1台で様々なワークに対応する協働ロボット用の電動ロボットハンド。対象物の硬さに応じて握む力を自動調整する「オートグリップ機能」を搭載しており、濡れやすい金属加工品、樹脂成型品のハンドリングにおすすめ。



シムコジャパン

広いエリア全体を無風で静電気除去できる「ルームイオンライザー」や風の当たる部分のみ除電可能な「ファンタイプブローア」をご紹介します。



セイキ製作所

平行キーの専門メーカー。カスタマイズ平行キーも製造実績多数あり、お客様のご要望にお応えいたします。



多摩川精機

高トルク・センサレスで位置決め制御が簡単にできる「ステップモータドライバ」や薄型ボディで簡単取付「モジュラータイプ アブソリュートエンコーダ」をご紹介します。



TOK

強磁界中、水中、腐食環境、衛生環境、帯電防止などの特殊環境で用いられる特殊ベアリングと騒音、衝撃を嫌う用途や、安全性、高級感を要求される用途に優れた効果を発揮するトータリーダンパーをご紹介します。



永瀬工場

国内トップシェアを誇る産業用チルド車輪、クレーン車輪をご紹介します。



フジキン

ニューV-LOKは精密継手メーカーとして長年の経験によって蓄積した、設計ノウハウ生産技術を駆使して量産された製品。優れた性能、品質を有する2圧縮リング方式の継手をご紹介します。



フジタ

自動搬送に特化した電磁石専門メーカー。磁力を自由にコントロールする電磁石コントローラを始め、用途に適した電磁石をご紹介します。



三菱ケミカルアドバンスドマテリアルズ

従来超高分子PEテープと比較し摩擦摩耗特性を大幅に改善。摩擦係数はPTFEとほぼ同等で搬送物高速化、詰まり改善などの効果が期待できる「タイパー® US-SL ウェアーテープ」をご紹介します。



4F

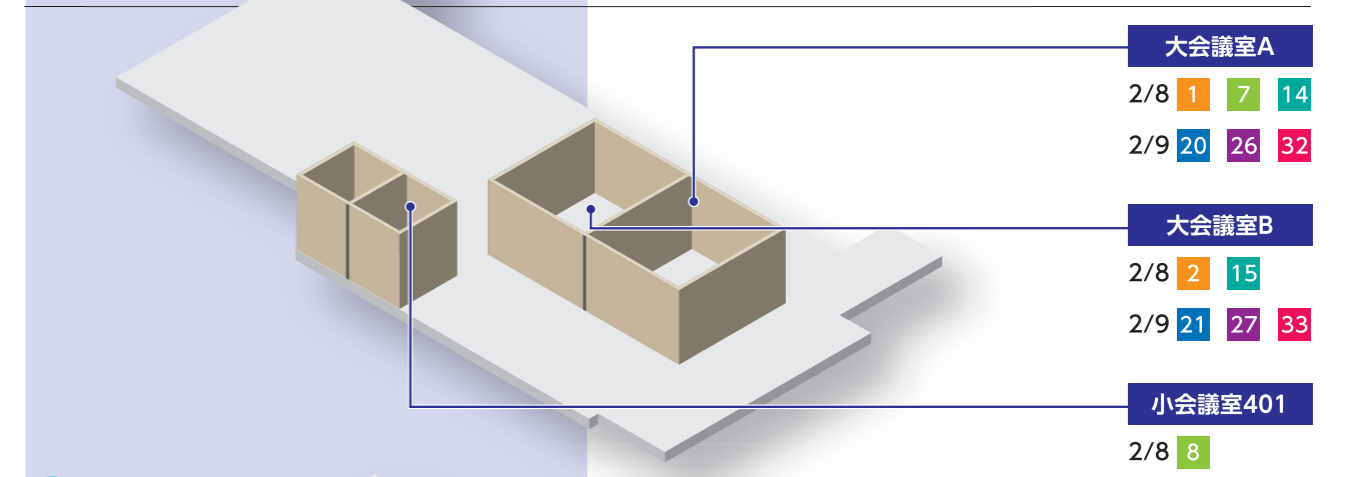

3F

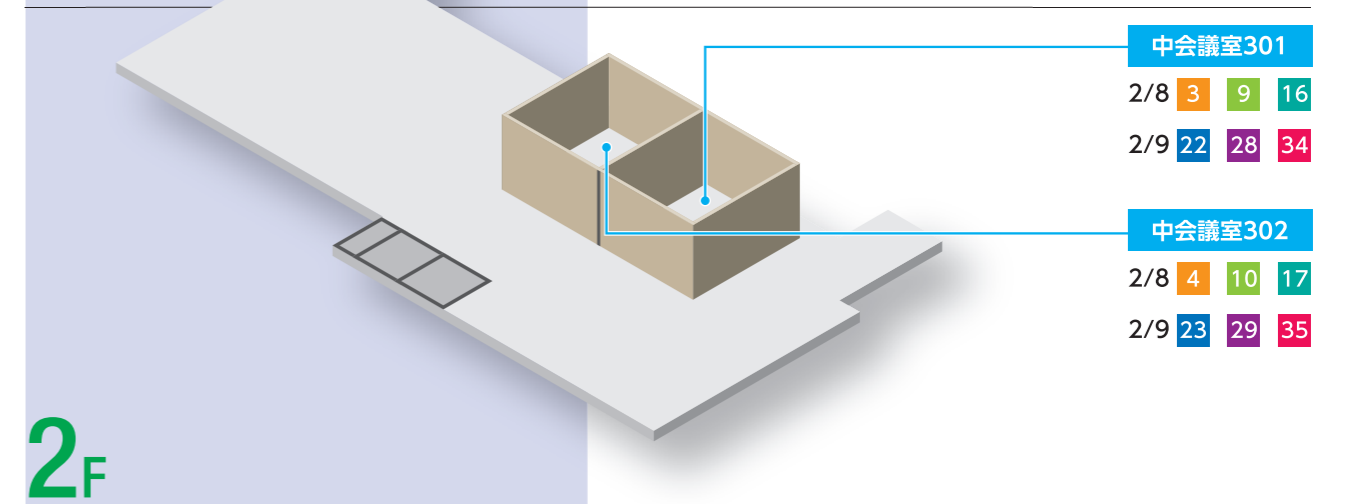

2F

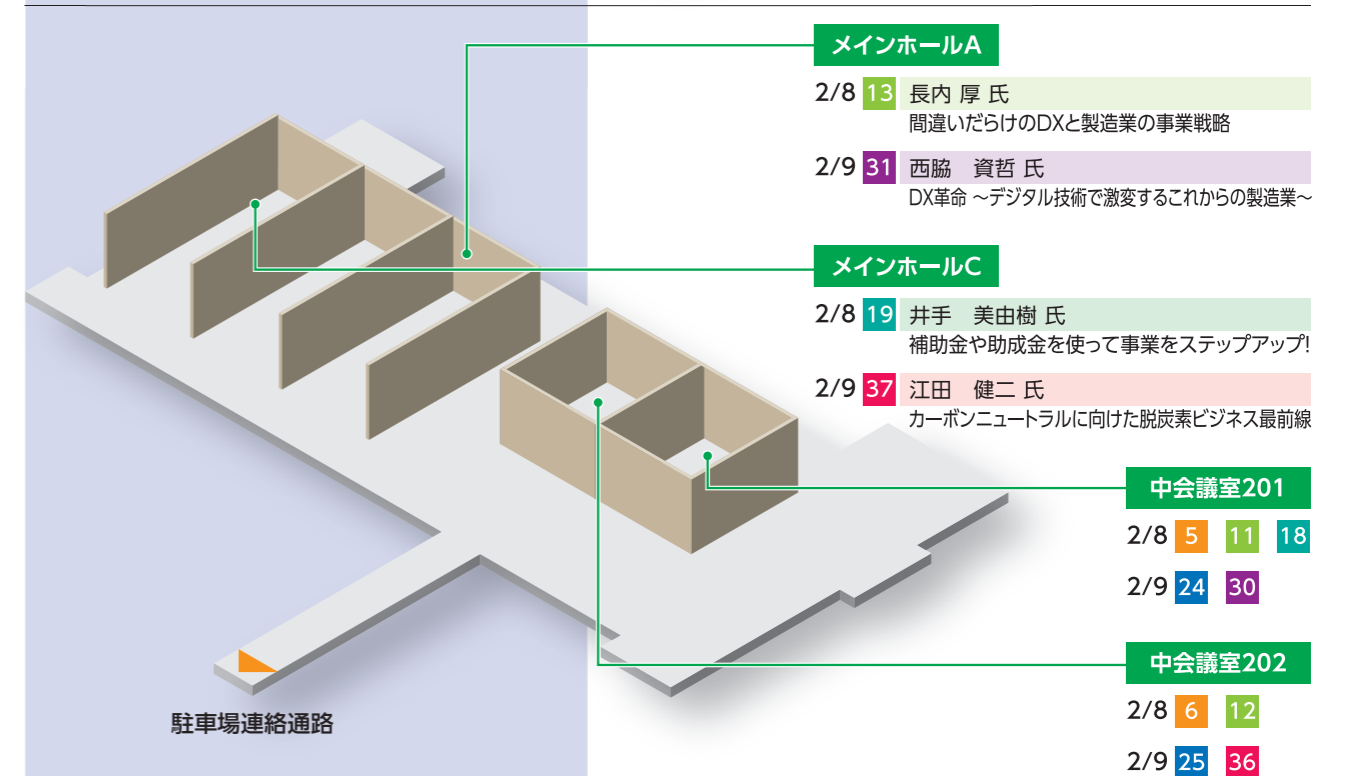

	2024年2月8日(木) 10:30~	2024年2月8日(木) 13:00~	2024年2月8日(木) 15:00~	2024年2月9日(金) 10:30~	2024年2月9日(金) 13:00~	2024年2月9日(金) 15:00~
4階	1 大会議室A 所要時間:60分 定員:100名 ビジョン・セーフティソリューションでロボットのよりスマートな活用をご提案 Industry4.0、IoT先進国ドイツのセンサーメーカーSICK(ジック)は、豊富なラインナップからアプリケーション・予算・運用スタイルに応じた最適なソリューションを提案いたします。 より安全に、よりスピーディに、より効率のよいロボットの活用を一緒に実現しましょう。 ジック	7 大会議室A 所要時間:60分 定員:100名 事例から学ぶ("わかる")RFID技術活用セミナー RFIDの先進的な活用方法や事例を解説します。 東芝テック	14 大会議室A 所要時間:60分 定員:100名 人協働ロボットの活用事例のご紹介 お客様に導入のイメージを持って頂ける様、活用事例を用いてご紹介いたします。 安川電機	20 大会議室A 所要時間:60分 定員:100名 古い機械をデータ化する「アナログIoT」 IoTを推進する上で課題になる古い機械・メーターをデータ化する方法と、データの活用例をご紹介いたします。 ソフィックス	26 大会議室A 所要時間:60分 定員:100名 ペーパーレスで始める現場業務のデータベース化を実現 製造業様必見!DXへの推進・データ活用における事例をご紹介いたします。 テクノツリー	32 大会議室A 所要時間:60分 定員:100名 ここからはじめるAI画像検査 現時点でAI画像検査が解決できる課題や、検討を進めるために必要なポイントをご紹介いたします。 これからAI画像検査の導入に取組む方向けに、ヒントとなる情報をご提供いたします。 シーイーシー
	2 大会議室B 所要時間:60分 定員:100名 製造業の現場で採用されたRFIDと位置測位の活用例について RFIDや位置測位技術の活用事例を、わかりやすく紹介いたします。 サトー	8 小会議室401 所要時間:120分 定員:12名 電動シリンダ体験セミナー デモ機を使用して実際に設定・動作を体験していただけます。 アイエイアイ	15 大会議室B 所要時間:60分 定員:100名 信号機による稼働状況の「見える化」の実現! スマールスタートで稼働状況、チョコ停、日報/月報の手書きから自動化などを実現出来るシステムをご紹介いたします。 パトライト × 東海ソフト	21 大会議室B 所要時間:60分 定員:100名 DXにつながる業務改善 ~作業のデジタル化から始めよう! DXの最新状況、DXに繋がる当社のRPAをメインに事例を交えてご紹介いたします。 ユーザックシステム	27 大会議室B 所要時間:60分 定員:100名 配管、分電盤、モータなどの見回り作業を半減させるコツ、外付けセンサーによる設備保守DX NTTグループの製造工場(第20年超)での取組事例を含めた設備点検業務の省人化をご紹介いたします。 東日本電信電話	33 大会議室B 所要時間:60分 定員:100名 既設設備のIoT化の実現! IoTはデータを取るところから!無線の技術を含めて事例のご紹介いたします。 エムジー(旧社名:エム・システム技研)
	3 中会議室301 所要時間:60分 定員:100名 油圧機器の基礎セミナー みなさまの周りには油圧製品がたくさん使われていますが、油圧がよくわからない、苦手だと言われる方が多いと思います。 本セミナーでは油圧の苦手意識を克服出来るよう、油圧の基礎をわかりやすくご説明いたします。 ぜひお気軽にご参加ください。 MEKASYS	9 中会議室301 所要時間:90分 定員:50名 チェーン、スプロケットの基礎知識とメンテナンス ドライブチェーン・コンベヤチェーンの基礎知識、チェーン寿命とメンテナンス、トラブル事例と対策、チェーンの取扱いについてのご紹介をいたします。 椿本チエイン	16 中会議室301 所要時間:90分 定員:100名 空気圧機器の基礎と保全 空気圧機器の選定と保全現場でのトラブルシューティングの事例をご紹介いたします。 SMC	22 中会議室301 所要時間:60分 定員:100名 油圧機器の保全セミナー 多くの生産設備に使われている油圧機器ですが、油圧機器の故障などで困っている方はおられますか? メンテナンスで何に気を付ければいいのかなどを中心に油圧の保全を分かりやすく学べるセミナーにしています。現在起きているトラブルのご相談も受けいたしますので、ぜひお気軽にご参加ください。 MEKASYS	28 中会議室301 所要時間:90分 定員:50名 小形コンベヤチェーンの基礎知識、複合チェーン、ラムダチェーンのご紹介 小形コンベヤチェーンの基礎知識、課題解決提案品の複合チェーン、給油不要のラムダチェーンをご紹介いたします。 椿本チエイン	34 中会議室301 所要時間:60分 定員:100名 工場内設備で発生している無駄なエアを削減しませんか? エアマネジメントシステムと無線システムを活用した電力監視、省電力化、省配線化の実現に向けたご紹介をいたします。 SMC
	4 中会議室302 所要時間:60分 定員:50名 ブロー工程に於ける省エネ、改善方法 高価な工場エアーを省エネしつつ、ブローの効率化をご提案いたします。 ティックコーポレーション	10 中会議室302 所要時間:60分 定員:50名 ねじの基礎と緩みのメカニズム ねじの基本構造・緩みのメカニズム・その対策をご紹介いたします。 ノルトロックジャパン	17 中会議室302 所要時間:60分 定員:50名 これは使える!事例から見る治具改善のヒント テーマA スペースの有効活用、ピビリ防止(A)、薄物ワーク、段取り作業の改善、工程集約と治具の兼用化についての治具改善ヒントを事例を交えてご紹介いたします。 イマオコーポレーション	23 中会議室302 所要時間:60分 定員:50名 これは使える!事例から見る治具改善のヒント テーマB 治具の載せ替え、多数個取り、ピビリ防止(B)、クランプしにくいワークへの対応、工程集約についての治具改善ヒントを事例を交えてご紹介いたします。 イマオコーポレーション	29 中会議室302 所要時間:60分 定員:50名 ブロー工程に於ける省エネ、改善方法 高価な工場エアーを省エネしつつ、ブローの効率化をご提案いたします。 ティックコーポレーション	35 中会議室302 所要時間:60分 定員:50名 新たな化学物質規制への対応 2023年4月から施行された労働安全衛生法の新たな化学物質規制についてご紹介いたします。 昭和電機
	5 中会議室201 所要時間:60分 定員:50名 歯車の選定について 設計者様向け歯車選定における手順、注意点などをご紹介いたします。 小原歯車工業	11 中会議室201 所要時間:60分 定員:50名 工場設備の見える化による暑熱対策と局所排気 3Dスキャナー・デジタルマッピングによる設備見える化での暑熱対策や局所排気導入事例をご紹介いたします。 昭和電機	18 中会議室201 所要時間:60分 定員:50名 ボールねじの技術動向のご紹介 ボールねじの高速化、高精度化、長寿命化に対する開発動向と射出成型機などの高荷重用途における電動化に対して、高負荷容量ボールねじのご紹介いたします。 日本精工	24 中会議室201 所要時間:60分 定員:50名 物流・運送業界をとりまく「2024年問題」に自動化・省人化のご提案! 日本の物流・運送業界をとりまく「2024年問題」ですが、メイキコウではジャバラ式伸縮コンベヤや移動式段差解消用シザーフリフトなどで自動化・省力化のお手伝いをさせていただき、この問題に立ち向かいます! 物流の課題解決商品を納入事例を交えながらご紹介いたします。 メイキコウ	30 中会議室201 所要時間:60分 定員:50名 クレーン安全講習会 クレーン法規・点検内容・災害事例をご紹介いたします。 キトー	36 中会議室202 所要時間:60分 定員:50名 工場エアーの省エネ対策 工場エアーのエアブロー用途にて、省エネ化についてご紹介いたします。 アンレット
	6 中会議室202 所要時間:90分 定員:50名 ベアリングの損傷事例と改善策 ベアリングの損傷の原因と対策を事例に基づきご紹介いたします。 南海精工所	12 中会議室202 所要時間:90分 定員:50名 apdXセミナー より簡単に、よりスピーディーにアルミフレームを導入いただくためのSUSアルミフレーム専用「アルミプロダクト設計ツール」をご紹介いたします。 SUS	19 メインホールC 所要時間:90分 定員:150名 補助金や助成金を使って事業をステップアップ! 会社や事業の経営には「ヒト・モノ・カネ」の経営資源が必要になります。ヒトによる商品・サービス等のアイデアやプランはあっても、実際にモノをつくり出すためのカネ、つまり資金の調達が出来ないため事業継続が困難になるケースが多く見られます。企業の資金調達や事業継続を支援してくれるのが補助金・助成金です。国や自治体、民間団体などが企業を支援するための補助金・助成金の活用方法を分かりやすくお話しします。 井手 美由樹氏	25 中会議室202 所要時間:90分 定員:50名 SiOセミナー 現場改善に最適な簡易コントローラーを事例を交えてご紹介いたします。 SUS	31 メインホールA 所要時間:90分 定員:150名 DX革命 ~デジタル技術で激変するこれからの製造業~ エバンジェリストとして活躍中の西脇氏が、AI・人工知能による予測や音声認識、画像認識が製造業にもたらす変化についてお話しします。その先には話題のインダストリアルメタバースが存在します。デジタルツインからインダストリアルメタバースなどデジタル技術の具体的な取り組み事例をもとに、これからのビジネスモデルの変化についてお話しさせていただきます。 西脇 資哲氏	37 メインホールC 所要時間:90分 定員:150名 カーボンニュートラルに向けた脱炭素ビジネス最前線 脱炭素社会の移行という世界の大きな流れは今後さらに加速していきます。この潮流「脱炭素」はIT革命以来の大転機といえます。なぜなら、世界中の企業が脱炭素社会に目標を定め、このチャンスをつかみ取ろうと狙っているからです。企業、ビジネスパーソンは、相手の悪意に憤るところで立ち止まってははいけません。本講演では、自ら考え、行動するための「補助輪」を手に入れ、脱炭素という道具を「したたか」かつ「しなやか」に使い倒し、ビジネスチャンスを変える考えを学びます。 江田 健二氏
2階		13 メインホールA 所要時間:90分 定員:150名 間違いだらけのDXと製造業の事業戦略 「技術が良ければ何とかなる」「皆がやっているからやろう」DX(デジタルトランスフォーメーション)について、そう思っていないませんか?日本の企業が世界を席巻した時代から家電企業が陥った「負けパターン」や弱点とは?DXについての誤解を洗い出し、企業が本当に必要な取り組みをお伝えします。 長内 厚氏				

13 2024年2月8日(木) メインホールA 定員：150名

間違いだらけのDXと製造業の事業戦略

早稲田大学大学院経営管理研究科・教授

おさない あつし
長内 厚 氏



【プロフィール詳細】

専門：技術経営、競争戦略 得意領域：エレクトロニクス産業全般、食品産業、航空産業（航空機メーカー）、自動車産業、北米・欧州流通業
1972年、東京都生まれ。1997年、京都大学経済学部経済学科卒業後、ソニー株式会社入社。ソニーにて10年間、商品企画、技術企画などに従事、商品戦略担当事業本部長を経て京都大学大学院に業務留学。博士号取得後、神戸大学准教授、ソニー株式会社外部アドバイザーなどを経て2011年より早稲田大学准教授。2016年に現職。ハーバード大学客員研究員や国内外の企業の顧問も務める。ニュース、情報バラエティなどテレビ出演多数。ダイヤモンドオンライン連載中。2023年より総務省情報通信審議会専門委員。近著「読まずにわかる!『経営学』イラスト講義」(宝島社)YouTubeチャンネル「長内の部屋」

【メディア出演など】

- ・フジテレビ「Live News α」(2019年～)
- ・BSテレ東「日経プラス10サタデー」(2019年)「日経FTサタデー」(2017年)
- ・YTV「ミヤネ屋」(2016年)／TBS「ひるおび!」(2016年)
- ・NHK BS1「国際報道」(2016年)/BS-TBS「週刊報道Bizストリート」(2016年、2018年) ほか

【著書】

- ・「台湾エレクトロニクス産業のものづくり～台湾ハイテク産業の組織的特徴から考える日本の針路」(白桃書房/共著)
- ・「アフターマーケット戦略～コモディティ化を防ぐコマツのソリューション・ビジネス」(白桃書房/共著)

19 2024年2月8日(木) メインホールC 定員：150名

補助金や助成金を使って事業をステップアップ!

株式会社Ideal Works代表取締役
中小企業診断士

いであみゆき
井手 美由樹 氏



【プロフィール詳細】

出身地：名古屋 最終学歴：金城学院大学文学部卒業
靴小売チェーン店勤務を経て、平成9年、中小企業診断士登録を機に、経営コンサルタントとして独立。各地の商工業団体などに専門家として登録。東京都と長野県を拠点に創業支援、新規事業開発支援、支援策活用支援、ブランディングなどのコンサルティング、研修・セミナー講師、執筆活動を行う。

【資格など】

中小企業診断士(登録番号 213257)
一般社団法人ブランディングデザイン協会 理事
3CS Design株式会社 代表取締役
東京商工会議所、横浜企業経営支援財団、長野県商工会連合会、その他各地の商工会及び商工会議所にエキスパートとして登録

【専門分野】

公的支援策活用(補助金等の活用、ビジネスプラン作成など)
経営革新支援(事業計画作成、組織活性化、新規事業開発など)
ブランディング支援(広報、SNS活用など)

【著書】

- ・「目指せ!ビジネスイノベーター～MBAプロジェクトメソッド実践」(同友館)2009
- ・「目指せ!ビジネスイノベーター～MBAプロジェクトメソッド入門」(同友館)2008
- ・「社会人の基本～ビジネスマナー編」(産業能率協会出版センター)2007

31 2024年2月9日(金) メインホールA 定員：150名

DX革命 ～デジタル技術で激変するこれからの製造業～

日本マイクロソフト株式会社 業務執行役員
エバンジェリスト

にしわき もとあき
西脇 資哲 氏



【プロフィール詳細】

日本経済新聞でも紹介されたIT「伝道師」。IT業界の著名カリスマエバンジェリスト。エバンジェリストとはわかりやすく製品やサービス、技術を紹介する職種。現在はマイクロソフトにて多くの製品・サービスを伝え広めるエバンジェリスト。コミュニケーションやデモンストレーションといった分野での講演や執筆活動も行い、製造業、金融業、官公庁、教育機関などでのプレゼンテーション講座を幅広く手がける。ドローンの愛好家でもありドローンビジネスにも精通しておりスタートアップ向け投資ファンドの運営メンバーでもある。また、京都大学 IPS細胞研究所山中伸弥所長のコミュニケーションアドバイザーでもある。

【著書】

- ・「プレゼンドリル 伝えかた・話しかた」(翔泳社)2019
- ・「実例で見る! ストレスゼロの超速資料作成術」(あさ出版)2017
- ・「最強のプレゼン段取り術」(総合法令出版)2017
- ・「図解&事例で学ぶプレゼンの教科書」(マイナビ出版)2016
- ・「プレゼンは「目線」で決まるーNo.1プレゼン講師の人を動かす全77メソッド」(ダイヤモンド社)2015
- ・「新エバンジェリスト養成講座」(翔泳社)2015
- ・「エバンジェリストの仕事術自分の価値を高め、市場で勝ち抜く」(日本実業出版社)2015

37 2024年2月9日(金) メインホールC 定員：150名

カーボンニュートラルに向けた脱炭素ビジネス最前線

RAUL株式会社 代表取締役
一般社団法人エネルギー情報センター 理事

えだ けんじ
江田 健二 氏



【プロフィール詳細】

「環境・エネルギーに関する情報を客観的にわかりやすく広げたこと」「デジタルテクノロジーと環境・エネルギーを融合させた新たなビジネスを創造すること」を目的に執筆/講演活動などを実施。

富山県砺波市出身。慶應義塾大学経済学部卒業。
東京大学 Executive Management Program(EMP)修了。
大学卒業後、アンダーセンコンサルティング(現アクセンチュア株式会社)に入社。エネルギー/化学産業本部に所属し、電力会社・大手化学メーカーなどのプロジェクトなどに参画。その後、RAUL株式会社を設立。
主に環境・エネルギー分野のビジネス推進や企業の社会貢献活動支援を実施。
Yahooニュース公式コメンテーター。オンライン番組「プロジェクトE～エネルギーDX・GX時代を切り開く!」パーソナリティ。

【著書】

- ・「2025年「脱炭素」のリアルチャンスすべての業界を襲う大変化に乗り遅れるな!」PHPビジネス新書(2022/1/15)
- ・「脱炭素化!はとまらない! ー未来を描くビジネスのヒントー」成山堂書店(2020/9/4)
- ・「IoT・AI・データを活用した先進事例8社のビジネスモデルを公開 エネルギーデジタル化の最前線2020」エネルギーフォーラム、四六版(2019/9/26)
- ・「世界の51事例から予見する ブロックチェーン×エネルギービジネス」エネルギーフォーラム、四六版(2018/6/20) など多数出版

自動化と快適を提案します



本社：〒372-8555 群馬県伊勢崎市下植木町3-10
TEL:0270-24-5515 FAX:0270-26-8380

<お問合せ>

【機電部門営業拠点】

- 伊勢崎 0270-24-5511 高崎 027-344-2229
- 太田 0276-46-1212 足利 0284-41-8141
- 前橋 027-253-1321 栃木 0282-20-2251
- 桐生 0277-76-1711 本庄 0495-73-4570
- 館林 0276-75-2521 佐久 0267-66-3510
- 熊谷 048-539-1777 小山 0285-25-7722

【管材部門営業拠点】

- 伊勢崎 0270-24-5521 館林 0276-75-2861
- 太田 0276-38-0753 熊谷 048-539-1766
- 前橋 027-251-7422 足利 0284-41-7175
- 桐生 0277-54-4151 小山 0285-25-7700
- 高崎 027-344-5222